

**Türstation**

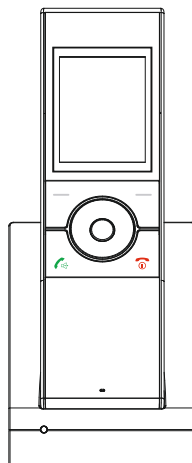

**Mobile Innenstation**

## **Bedienungsanleitung**

## Anmerkung

Bitte folgen Sie den Anweisungen dieser Bedienungsanleitung, um eine korrekte Installation zu gewährleisten. Sollten Sie irgendwelche Zweifel haben zögern Sie nicht, sich an unseren Kundenservice zu wenden.

Änderungen der Bedienungsanleitung können jederzeit und ohne vorherige Ankündigung geschehen.

## Hinweise zur Batterieentsorgung

Im Zusammenhang mit dem Vertrieb von Batterien oder mit der Lieferung von Geräten, die Batterien enthalten, sind wir verpflichtet, Sie auf folgendes hinzuweisen:

Sie sind zur Rückgabe gebrauchter Batterien als Endnutzer gesetzlich verpflichtet. Sie können Altbatterien, die wir als Neubatterien im Sortiment führen oder geführt haben, unentgeltlich an unserem Versandlager zurückgeben.

Avaloid GmbH  
Elisabeth-Selbert-Str. 19b  
40764 Langenfeld  
Deutschland

Die auf den Batterien abgebildeten Symbole haben folgende Bedeutung:  
Das Symbol mit der durchgekreuzten Mülltonne bedeutet, dass die Batterie nicht in den Hausmüll gegeben werden darf.

Pb = Batterie enthält mehr als 0,004 Masseprozent Blei

Cd = Batterie enthält mehr als 0,002 Masseprozent Cadmium

Hg = Batterie enthält mehr als 0,0005 Masseprozent Quecksilber.

Bitte beachten Sie die vorstehenden Hinweise!



# Inhaltsverzeichnis

<b>Produkt Details.....</b>	<b>1</b>
<b>Lieferumfang .....</b>	<b>2</b>
<b>Aufbau .....</b>	<b>3</b>
<b>Batterie einsetzen .....</b>	<b>4</b>
<b>Aufbau Innenstation.....</b>	<b>5</b>
<b>Schaltplan Türstation.....</b>	<b>6</b>
<b>Installation Außenstation .....</b>	<b>7</b>
<b>Einstellungen.....</b>	<b>8</b>
<b>Verbindung Außen- /Innenstation .....</b>	<b>17</b>
<b>Anwendung .....</b>	<b>18</b>
<b>Technische Daten.....</b>	<b>22</b>
<b>Abschließende Hinweise .....</b>	<b>23</b>
<b>Positionierung Stationen.....</b>	<b>24</b>

## Produkt Details

- 2.4" TFT LCD display
- Bildschirmauflösung: 320x240, bei 15 Bildern pro Sekunde
- Weitwinkelobjektiv und LEDs für Nachtsicht
- Lange Standbyzeit der Außenkamera (Batterie oder DC 12V)
- Wasserdichte Türkamera mit Schutzklasse IP55
- Mobile Innenstation mit integriertem Lautsprecher und Mikrofon
- Videotürsprechanlage mit Bildspeicher, Türöffner- und Sabotagekontakt
- Einstellbare Bildschirmhelligkeit und Gesprächslautstärke
- Unterstützt bis zu 2 Außenstationen und 2 mobile Innenstationen
- Einfache Installation durch Aufputzbefestigung
- Innerhalb geschlossener Räume eine Übertragungreichweite bis zu 30 m. Die Reichweite kann durch andere Geräte, wie zB WLAN Router, negativ beeinflusst werden.

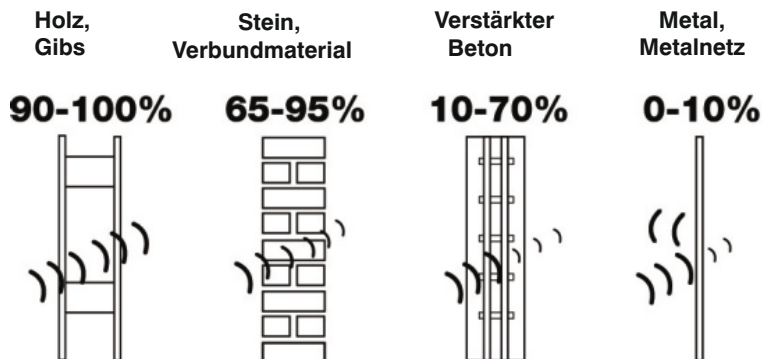

**Verbleibendes Funksignal, nachdem die Funkwelle das genannte Material durchdrungen hat.**



# Lieferumfang

Kontrollieren Sie den Inhalt Ihres Pakets, sobald Sie es geöffnet haben. Sollten Teile fehlen, nehmen Sie bitte sofort Kontakt mit dem Verkäufer auf.

## Teile der Außenstation

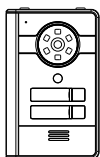

Außenstation



Batterieabdeckung

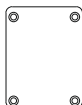

Kabelabdeckung



Schrauben



Bedienungsanleitung

## Teile der Innenstation

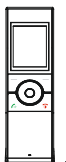

Mobilteil Innenstation



Batterie



Basisstation

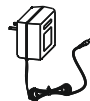

Netzteil DC 12V  
500 mA

# Aufbau

## Türstation

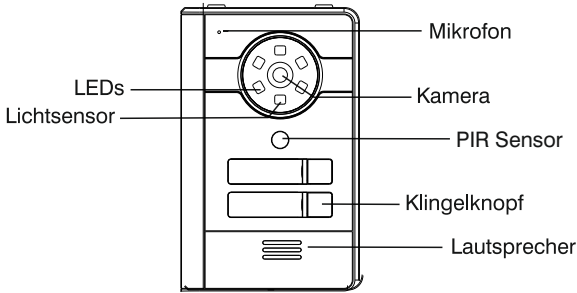

## Innenstation

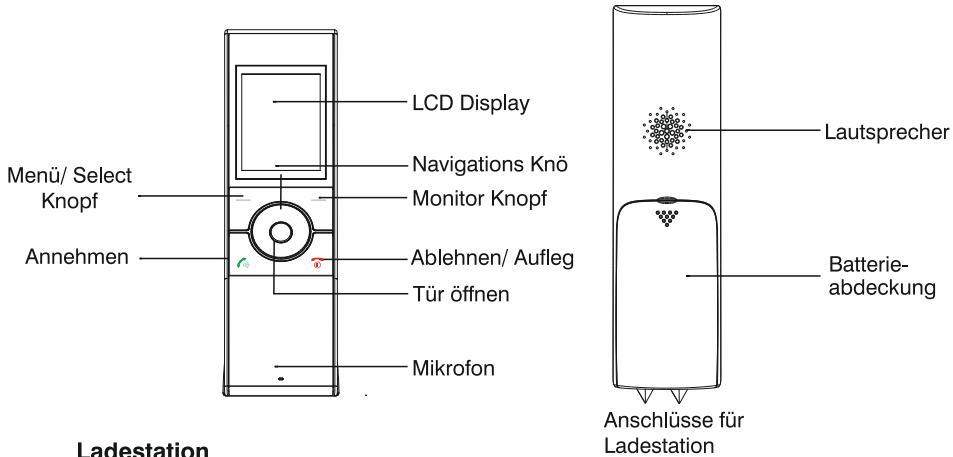

## Ladestation

Anschlüsse zum Laden

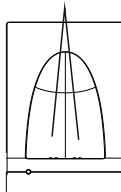

# Batterien Einsetzen

## Mobilteil der Innenstation

Die wiederaufladbare Lithium Batterie (3,7V 1100mA) ist im Lieferumfang enthalten. Bitte setzen Sie die Batterie vor der ersten Nutzung ein.

1.

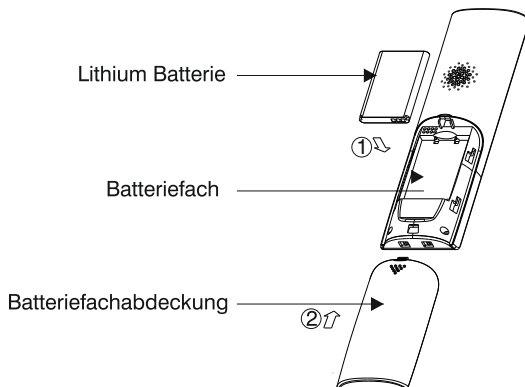

2. Setzen Sie die Batterie ein. Achten Sie auf + und - Pol

3. Schiebe Sie die Abdeckung über das Batteriefach bis diese hörbar einrastet.

### **Hinweise:**

1. Entfernen Sie vor dem Benutzen die Sicherheitsabdeckung der Batterien.
2. Wenn Sie die Batterie ersetzen achten Sie darauf, qualitativ hochwertige, wiederaufladbare Lithium Batterien zu verwenden. Benutzen Sie niemals andere Batterien oder gewöhnliche Alkaline Batterien.

## Außenstation

1. Bauen Sie 2 1,5V LR14 Größe C (Nicht mitgeliefert) ein oder verbinden Sie die Außenstation mit dem 12V Netzteil
2. Schrauben Sie die Batteriefachabdeckung fest

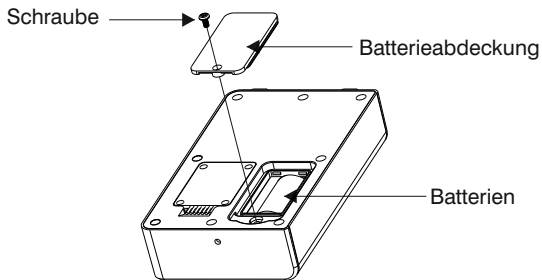

## Aufbau Innenstation

### Innenstation

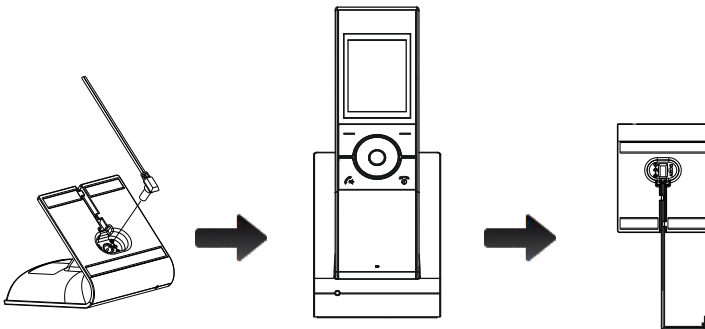

Stellen Sie das Mobilteil in die Basisstation und schließen Sie diese mit dem mitgelieferten Netzteil an den Strom an.

### Aufladen des Mobilteils

**!Wichtiger Hinweis:** Bevor Sie das Mobilteil zum ersten Mal nutzen, **laden Sie es vollständig auf.** Dies dauert ca. 5 Stunden.

Stellen Sie das Mobilteil hierfür einfach in die Ladestation.

# Schaltplan Türstation

Bsp. Verkabelung „normal offenes Relais“

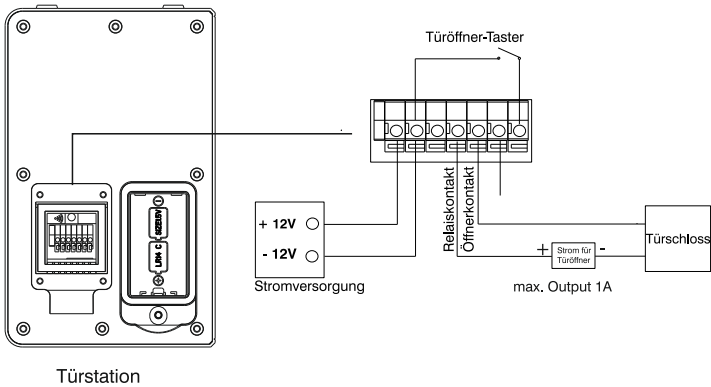

Bsp Verkabelung „normal geschlossenes Relais“

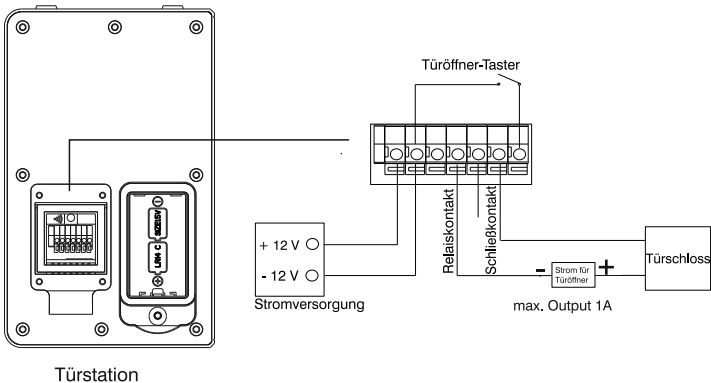

Hinweis: Die Stromversorgung der Kamera ist sowohl über einen 12V DC Trafo als auch über Batterien möglich. Es können nicht beide Varianten gleichzeitig verwendet werden. Einige Funktionen, wie die Hintergrund - Beleuchtung der Klingeltaste sind nur bei direktem DC 12V Anschluss verfügbar.

Möchten Sie einen AC (Wechselstrom) Türöffner anschließen, so entfallen die im Schaltplan gezeigten Polungen.

## Installation der Außenstation

1. Nach dem anbringen der Kabel, biegen Sie diese in die vorgesehenen Aussparungen und befestigen Sie die Abdeckung mit den mitgelieferten Schrauben.

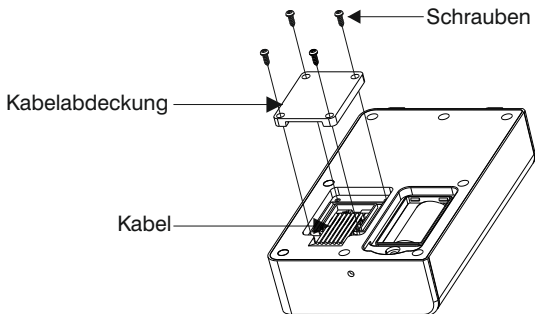

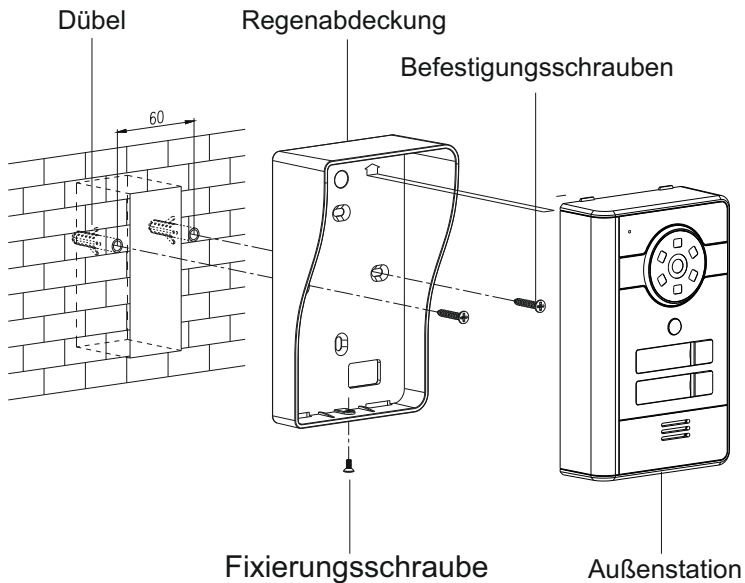

2. Suchen Sie eine geeignete Stelle für die Türstation. Beachten Sie dabei die Höhe, damit Sie Besucher richtig sehen können. Befestigen Sie die Wandhalterung mit den vorgesehenen Schrauben und hängen Sie die Türstation ein. Ziehen Sie die Feststellschraube an, um die Türstation zu fixieren. **Wir empfehlen eine Einbauhöhe von 1,60m.**



# Einstellungen

## Ein- /Ausschalten

Um das Mobilteil einzuschalten halten Sie die  Taste gerückt.

Um das Mobilteil auszuschalten halten Sie die  Taste gerückt.

Wenn Sie das Mobilteil einschalten wird Ihnen folgender Bildschirm angezeigt.:

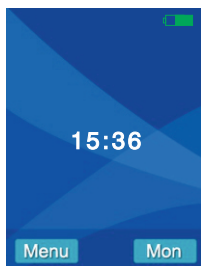

*Hinweis: Wenn die Batteriestatus des Mobilteils unzureichend ist, wird Ihnen folgendes Symbol angezeigt  und Sie hören einen Warnton. Das Mobilteil wird sich automatisch Ausschalten. Sie müssen die Batterie erneut aufladen.*

Drücken Sie  um das Menü aufzurufen. Es wird folgender Bildschirm angezeigt

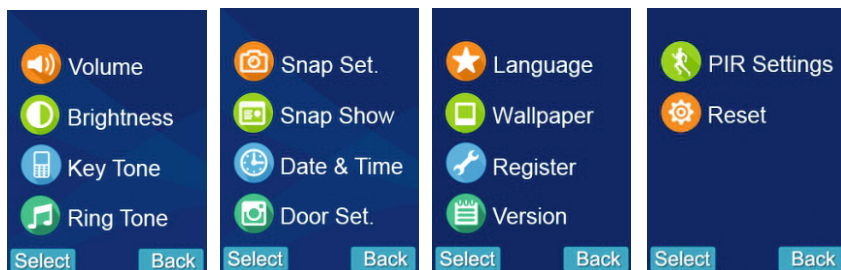

## 1. Lautstärke



Diese Funktion erlaubt es Ihnen die Gesprächslautstärke in 9 Stufen einzustellen.

1. Drücken Sie **▲** oder **▼** um das Menü „Lautstärke“ aufzurufen. Auswählen mit **⊖**
2. Drücken Sie **◀** oder **▶** um die gewünschte Lautstärke einzustellen. Jedes mal wenn Sie die Lautstärke ändern, erklingt ein Ton in der gewählten Lautstärke.
3. Drücken Sie Wählen **⊖** um Ihre Einstellungen zu speichern.

*Hinweis: Sie können im Startbildschirm die Lautstärke ebenfalls mit **▶** bzw. **◀** einstellen.*

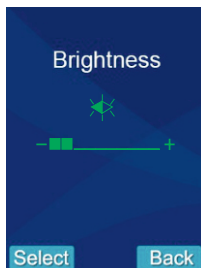

## 2. Helligkeit



Diese Funktion erlaubt es Ihnen die Bildschirmhelligkeit in 9 Stufen einzustellen.

1. Drücken Sie **▲** oder **▼** um das Menü „Helligkeit“ aufzurufen. Auswählen mit **⊖**
2. Drücken Sie **◀** oder **▶** um die Bildschirmhelligkeit zu ändern. Die Bildschirmhelligkeit verändert sich augenblicklich.
3. Drücken Sie **⊖** unterhalb von Wählen um Ihre Einstellungen zu speichern.







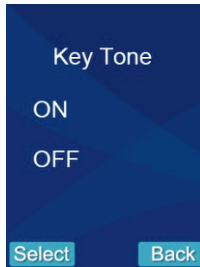

**Hinweis:** Sie können auch  und  im Startbildschirm benutzen, um die Helligkeit des Bildschirms einzustellen.

### 3. Tastenton



Immer wenn Sie eine Taste auf dem Mobilteil drücken erklingt ein Ton der den Tastendruck bestätigt. Drücken Sie eine falsche Taste, wird das durch einen Warnton angezeigt.

1. Drücken Sie  **oder**  um das Menü „Tastenton“ aufzurufen. Auswählen mit .
2. Drücken Sie  **oder**  um den Tastenton Ein- bzw. Auszuschalten.
3. Drücken Sie  unterhalb von Wählen um Ihre Einstellungen zu speichern

### 4. Klingelton



Diese Funktion erlaubt es Ihnen den Klingelton des Mobilteils einzustellen. Es stehen 3 Klingeltöne zur Auswahl.

1. Drücken Sie **▲** oder **▼** um das „Ringtone“ Menü auszuwählen. Auswählen mit **⊖**
2. Drücken Sie **▲** oder **▼** um den gewünschten Klingelton auszuwählen. Jedes mal wenn Sie einen neuen Klingelton auswählen, wird dieser abgespielt.
3. Drücken Sie **⊖** unterhalb von Wählen um Ihre Einstellungen zu speichern.

## 5. Aufnahme Einstellen

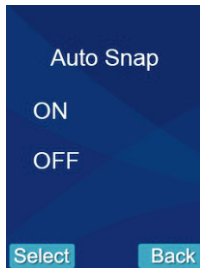

1. Drücken Sie **▲** oder **▼** um das „Aufnahme Einst.“ Menü auszuwählen. Auswählen mit **⊖**
2. Drücken Sie **▲** oder **▼** um die Auto-Foto Funktion Ein- bzw. Auszuschalten.
3. Drücken Sie **⊖** unterhalb von Wählen, um Ihre Einstellungen zu speichern.

Wenn Auto-Foto eingeschaltet ist, macht die Türstation automatisch ein Foto des Besuchers, wenn dieser auf den Klingelknopf drückt. Dieses Foto können Sie sich einfach auf dem Mobilteil der Innenstation ansehen.

### **Hinweis:**

1. Während eines Gesprächs kann die Kamera ein Foto des Besuchers aufnehmen. Drücken Sie einfach die „Snap“ Taste auf dem Mobilteil.
2. Während das Kamerabild angezeigt wird, können Sie einen Screenshot des Bildes machen, indem Sie die „Snap“ Taste auf dem Mobilteil drücken.
3. Es können bis zu 100 Fotos auf dem Mobilteil gespeichert werden. Wenn 100 Fotos gespeichert wurden, werden automatisch die ältesten Fotos gelöscht, wenn ein neues gemacht wird.

## 6. Bilder zeigen

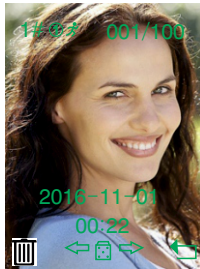
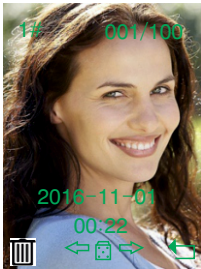

Sie können sich in diesem Menü die aufgenommenen Bilder anzeigen lassen und diese, wenn Sie es möchten, löschen.

1. Drücken Sie **▲** oder **▼** um das Menü „Bilder zeigen“ auszuwählen. Auswählen mit **⊖**
2. Mit **◀** bzw. **▶** wählen Sie das nächste oder das vorherige Bild aus. Wollen Sie ein Bild löschen drücken Sie **⊖** unter dem Symbol **🗑**. Sie müssen das Löschen bestätigen, indem Sie **⊖** unterhalb des kleinen Hakens drücken.
3. Um ins vorherige Menü zu kommen drücken Sie **⊖** unterhalb des Symbols **⬅**
4. **🗑**: Alle Löschen. Drücken Sie den Knopf zum öffnen der Tür. Sie erhalten die Abfrage, ob Sie alle löschen wollen. Bestätigen Sie mit **⊖** unter „✓“. Drücken Sie auf **✖** unter um den Vorgang abzubrechen.

## 7. Uhrzeit und Datum

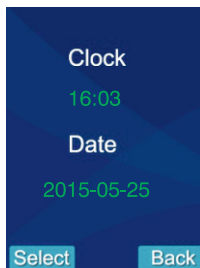

1. Drücken Sie **⬆** oder **⬇** um das Menü „Date&Time“ auszuwählen. Auswählen mit **⬅**
2. Mit **⬅** bzw. **➡** wählen Sie aus, was Sie einstellen möchten. Mit **⬇** bzw. **⬆** ändern Sie die Einstellung.
3. Drücken Sie **⬅** unterhalb von Wählen um Ihre Einstellungen zu speichern.

**Hinweis:**

1. Das Zeitformat ist in 24h, das Datum hat die Form JJJJ-MM-TT
2. Datum und Zeit müssen vorab eingestellt werden, damit bei der Snap Funktion die korrekte Uhrzeit und das korrekte Datum angezeigt wird.
3. Wenn Sie die Batterie ersetzen, müssen Sie die Uhrzeit und das Datum erneut einstellen.
4. Die Einstellreihenfolge für Datum und Uhrzeit ist hh-mm JJJJ-MM-TT

## 8. ETÖ Einst.

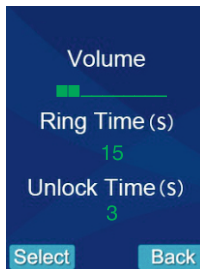

1. Drücken Sie **⬆** oder **⬇** um das Menü „ETÖ Einst.“ auszuwählen. Auswählen mit **⬅**
2. Wollen Sie die Lautstärke an der Türstation einstellen, drücken Sie **⬅** oder **➡** um „Volume“ auszuwählen. Stellen Sie die Lautstärke mit **⬇** bzw. **⬆** ein.
3. Wenn Sie die Klingelzeit einstellen möchten, drücken Sie **⬆** bzw. **⬇** um „Ring Time“ auszuwählen. Um die Klingelzeit zu verlängern oder zu verkürzen stellen Sie die Zeit (1-15) Sekunden mit **⬅** oder **➡** ein.

4. Wenn Sie die Zeit zum öffnen der Türe einstellen wollen drücken Sie **▲ bzw. ▼** um „Ring Time“ auszuwählen. Drücken Sie dann **◀ bzw. ▶** um die Zeit einzustellen
5. Drücken Sie **⊖** unterhalb von Select um Ihre Einstellungen zu speichern.

*Hinweis: Wenn Sie 2 Innenstationen verwenden, sollten diese auch die gleichen Einstellungen haben.*

## 9. Sprache

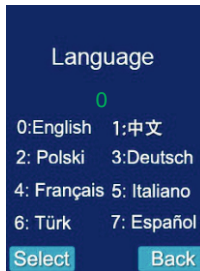

1. Drücken Sie **▲ bzw. ▼** um das Menü „Sprache“ auszuwählen. Auswählen mit **⊖**
2. Drücken Sie **▲ bzw. ▼** um die gewünschte Sprache auszuwählen. Die Folgenden Sprachen können ausgewählt werden. Englisch, Chinesisch, Deutsch, Polnisch, Französisch, Italienisch, Spanisch und Türkisch
3. Drücken Sie **⊖** unterhalb von Wählen um Ihre Einstellungen zu speichern.

## 10. Hintergrund Bild

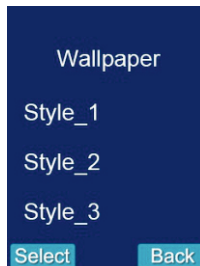

Sie können unterschiedliche Hintergründe auswählen. Es stehen 3 Hintergründe zur Auswahl. Drücken Sie **⊖** unterhalb von Select um ein Bild auszuwählen

## 11. Version

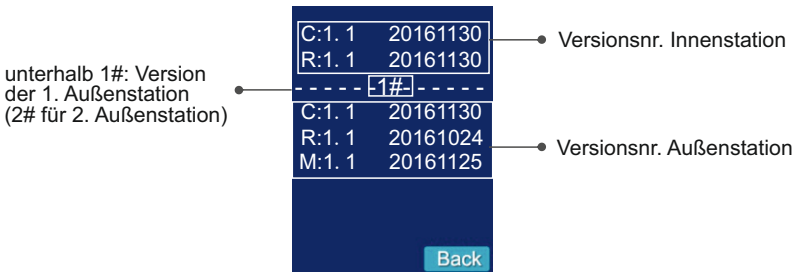

Drücken Sie **^** oder **▼** um das Menü „Version“ auszuwählen. Auswählen mit **⊖**  
Sie können hier die Softwareversion des Gerätes sehen.

## 12. Werkseinstellungen

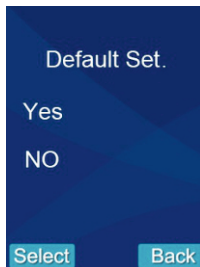















Diese Funktion ermöglicht es Ihnen das Gerät auf Werkseinstellungen zu setzen

1. Drücken Sie **^** bzw. **▼** um das Menü „Werkseinst.“ auszuwählen. Auswählen mit **⊖**
2. Drücken Sie **^** bzw. **▼** um „Yes“ oder „No“ auszuwählen.
3. Bestätigen Sie Ihre Auswahl mit **⊖** unterhalb von Wählen.

**Hinweis:** Wenn Sie das Mobilteil zurücksetzen, werden alle von Ihnen gemachten Einstellungen inkl. registrierter Stationen gelöscht.

### 13. PIR Einstellungen

1. Drücken Sie  unterhalb von Menü und wählen Sie dann „Einst. PIR“.  
Navigieren Sie mit  und . Wählen Sie 1# oder 2# für die gewünschte Außenstation.
1. Drücken Sie  unterhalb von , um den PIR Sensor der jeweiligen Außenstation zu aktivieren. Nachdem der Sensor eingeschaltet ist, sehen Sie hinter der Außenstation folgendes Symbol: . Auf der Startseite sehen Sie ein Symbol , dass der Sensor aktiviert ist.
2. Um den Sensor wieder zu deaktivieren, drücken Sie  unterhalb von .  
Auf den Bildschirm erscheint  ?". Drücken Sie  unterhalb von  um zu bestätigen.
3. Drücken Sie  unterhalb von  um zurück ins Menü zu gelangen.

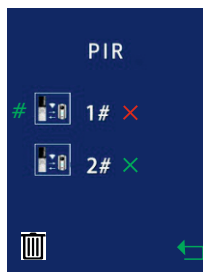
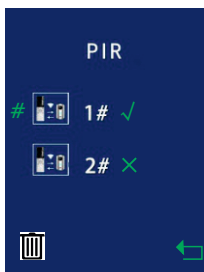



Stromversorgung	Livebild	PIR
Netzteil	Ein	Ein
Batterie (Energiesparmodus aus)	Ein	Aus
Batterie (Energiesparmodus an)	Aus	Aus

# Verbinden von Außen- und Innenstation

## Registrieren

1. Drücken Sie mit einem Schraubenzieher für 3 Sekunden auf den Knopf oberhalb des Symbols . Sie hören einen Ton zur Bestätigung und das Licht des Klingelknopfes geht an.

Drücken Sie dann  unterhalb von „Menu“ am Mobilteil und wählen Sie das Menü „Register“ aus. Wählen Sie die Türstation aus die Sie anbinden möchten (bis zu 2 möglich) und drücken Sie  unterhalb des Symbols  um die Auswahl zu bestätigen. Die Türstation sucht nun Automatisch nach dem Mobilteil und verbindet sich. Wenn die Verbindung erfolgreich war, hören Sie einen Bestätigungston.

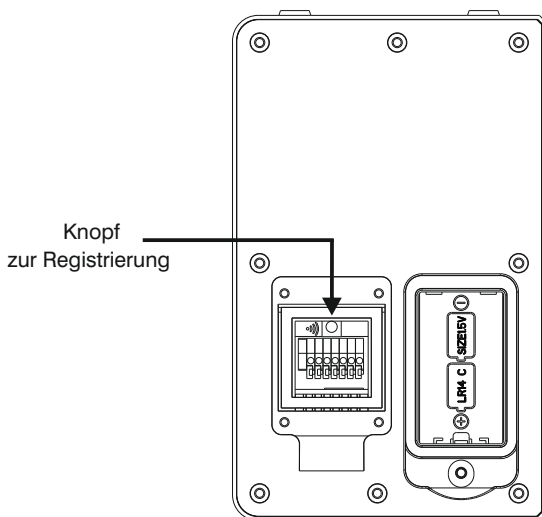

2. Drücken Sie  unterhalb von „Menu“ und wählen Sie den Menüpunkt „Register“ aus. Ihnen wird folgender Bildschirm angezeigt. Dies zeigt an, dass die Verbindung erfolgreich war.



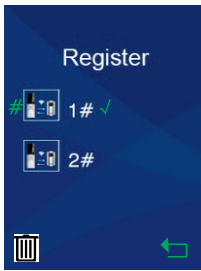

3. Wenn Sie eine registrierte Türstation löschen möchten, drücken Sie ⊖ unterhalb des Symbols 🗑️ . Sie müssen das Löschen bestätigen, indem Sie ⊖ unterhalb des kleinen Hakens drücken. Wenn Sie ⊖ unterhalb von ↩️ drücken, kommen Sie ins vorherige Menü.

**Hinweis:**

1. Die Registrierung der Türstation kann bis zu 60 s dauern.
2. Die Registrierung der Innenstation kann bis zu 20 s dauern.
3. Das System unterstützt maximal 2 Tür- und 2 Innenstationen.

## Energiesparmodus

Wenn Sie die Außenstation mit Batterien betreiben, befindet sich diese im Energiesparmodus. In diesem Modus werden einige Funktionen, wie das Anzeigen des Kamerabildes, nicht unterstützt. Um diese Funktionen nutzen zu können, beenden Sie den Energiesparmodus.

**HINWEIS: Die Lebensdauer der Batterien verkürzt sich, wenn Sie den Energiesparmodus beenden.**





**1. Energiesparmodus beenden:** Drücken Sie den Registrier Knopf der Türstation für 3 Sekunden, dann wählen Sie die Türstation im „Register“ Menü des Mobilteils aus und drücken erneut den Registrier Knopf der Türstation für 3 Sekunden. Es ertönt ein „bi-bi-bi“ als Bestätigung. Die Kamera beendet nun den Energiesparmodus.

**2. Energiesparmodus starten:** Wählen Sie im „Register“ Menü, die gewünschte Türstation aus und drücken Sie den Register Knopf für 3 Sekunden. Es ertönt ein „bi“ als Bestätigung. Die Türstation befindet sich wieder im Energiesparmodus. Das Kamerabild kann nichtmehr am Mobilteil angezeigt werden.

# Anwendung



## Kamerabild anzeigen

Über die Monitor Funktion wird das Kamerabild der Türstation auf dem Mobilteil der Innenstation angezeigt.

1. Im Standby Modus drücken Sie  unterhalb von „Mon“.
2. Wenn Sie nur eine Türstation angeschlossen haben wird Ihnen automatisch das Kamerabild der Station angezeigt.
3. Wenn Sie 2 Türstationen angebunden haben, wird Ihnen eine Liste der Türstationen angezeigt. Wählen Sie mit  **oder**  die gewünschte Station aus und bestätigen Sie mit  unterhalb von Select.
4. Wenn Sie im "Monitoring Mode" sind drücken Sie den Bestätigen Knopf um ein Gespräch zu beginnen
5. Wenn Sie das Kamerabild angezeigt bekommen und die Kamera mit Batterie betrieben wird, sehen Sie am Mobilteil eine Batteriestandsanzeige für die Batterien der Außenstation.

*Hinweis: Das Kamerabild kann bis zu 45 Sekunden angezeigt werden.*



## Sabotage Alarm

Wenn jemand die Türstation von der Wandhalterung entfernt, ertönt an der Türstation und die Innenstation ein Alarmton. Die Klingeltaste an der Türstation ist ohne Funktion. Drücken Sie  oder  um den Alarmton auszuschalten.

*Hinweis: Die Alarmzeit kann bis zu 5 Minuten betragen.*

## Klingel

Wenn der Besucher den Klingelknopf drückt, ertönt der Klingelton an der Innenstation und das Bild des Besuchers wird auf dem Display angezeigt. Ein erneuter Druck auf den Klingelknopf beendet das Gespräch.

1. Wenn Sie den Anruf nicht annehmen möchten, drücken Sie  um das Gespräch abzuweisen.
2. Nachdem Sie die Taste  gedrückt haben, hört die Innenstation auf zu klingeln. Das Gespräch beginnt. Um das Gespräch zu beenden drücken Sie .

**Hinweis:**

1. Die Klingelzeit kann bis zu 15 Sekunden betragen.
2. Das Gespräch kann bis zu 45 Sekunden dauern. Nach 45 Sekunden wird das Gespräch automatisch beendet.

**Tür öffnen**

Während eines Gesprächs oder wenn das Kamerabild angezeigt wird drücken Sie  um die Tür zu öffnen

**Beleuchtung**

1. Wenn die Türstation mit DC 12V betrieben wird, ist der Klingelknopf permanent beleuchtet.
2. Wenn die Türstation mit Batterien betrieben wird, ist der Klingelknopf nur nach Drücken des Klingelknopfes beleuchtet.
3. Im Gespräch, bei der Registrierung, wenn das Kamerabild angezeigt wird oder das Gerät sich im Monitor Status befindet blinkt das Licht des Klingelknopfes.

*Hinweis: Wenn Sie die Türstation mit Batterien betreiben und Sie den Energiesparmodus verwenden, blinkt die Beleuchtung des Klingelknopfes während einem Gespräch oder Alarm nicht.*

## Aktivierung der Innenstation über den PIR Sensor

Wenn der Infrarotsensor eine Bewegung erkennt, die mindestens 3 Sekunden dauert, aktiviert dieser die Innenstation, welche Aktiv wird und einen Schnappschuss macht. Der PIR Sensor scannt anschließend weiter die Umgebung und macht einen weiteren Schnappschuss und scannt erneut die Umgebung (wird keine Bewegung mehr erkannt, schaltet sich der PIR Sensor ab, und die Innenstation geht zurück in den Standby) Wird jedoch innerhalb von 40 Sek. noch eine Bewegung erkannt, wird erneut ein Schnappschuss gemacht. Nach diesem schaltet sich der PIR Sensor automatisch ab und die Innenstation geht in den Standy-by Modus.

Der PIR Sensor ist anschließend für 3 Minuten im Ruhemodus und erkennt in dieser Zeit keine Bewegungen.

### **Hinweis:**

*1. Der PIR Sensor reagiert nicht auf Bewegung, wenn der Klingelknopf gedrückt oder der Sabotagekontakt ausgelöst wird.*

*2. Nachdem der Sensor eine Bewegung erkannt und einen Schnappschuss aufgenommen hat, erscheint auf dem Bildschirm blinkendes Symbol. Dieses Symbol zeigt an, dass ein Schnappschuss auf Bewegung gemacht wurde. Dieses Symbol bleibt, bis der Rote Knopf gedrückt oder der Schnappschuss angesehen wurde.*



### **Hinweis:**

*1. Wird während eine Bewegung erkannt wird, der Klingelknopf gedrückt oder der Alarm ausgelöst, wird der Sensor inaktiv und die Station geht in den Ruf- bzw. Alarm-Modus*

*2. Wird der Anruf oder Alarm beendet, kehrt die Innenstation zurück in den Standby-Mode. Auf dem Startbildschirm erscheint blinkendes Symbol. Dieses erinnert den Anwender daran, dass ein Schnappschuss gemacht wurde*

# Technische Daten

Türstation	
Sendefrequenzbereich	2.4GHz - 2.4835GHz
Datenrate	2.0Mbps
Sendeleistung	19dBm (TYP)
Modulationstyp	GFSK
Übertragungreichweite	Innerhalb geschlossener Räume: 30m
Bildsensor	CMOS Farb Bildsensor
Komprimierung	H.264
Auflösung	640*480
Weißabgleich	Auto
Sichtwinkel	120°
LED	6 LEDs
Leistungsbedarf	(+9V-12V)±5%/ 2*LR14(C), 1.5V Batterien
Stromverbrauch	500mA Max(Batterien) 200mA Max(+12 V DC)
Betriebstemperatur	-20°C ~ +55°C
Betriebsfeuchtigkeit	20% - 80%
Abmessungen (H*B*T)	167*105*50mm
Anzahl unterstützter Innenstationen	Max .2

## Technische Daten

Innenstation	
Sendefrequenzbereich	2.4GHz - 2.4835GHz
Monitor	2.4" Color LCD
Datenrate	2Mbps
Empfangsempfindlichkeit	-85dBm
Demodulations Typ	GFSK
LCD Auflösung	320X240(RGB)
Sendeleistung	19dBm (TYP)
Leistungsbedarf	BL-5C, 3.7V ,1100mA(Lithium Batterie)
Stromverbrauch	400mA Max
Betriebstemperatur	-10°C ~ +40°C
Betriebsfeuchtigkeit	20%~80%
Abmessungen (H*B*T)	Mobilteil Innen: 188.2*52.7*26.3mm Ladestation: 95.2*80*103.7mm
Anzahl unterstützter Türstationen	Max .2

## Hinweise

### Wartung des Gerätes

1. Versuchen Sie das Berühren des Bildschirms zu vermeiden. Nutzen Sie nur trockene weiche Stoffe zum Reinigen.
2. Entfernen Sie die Batterie bevor Sie die Innenstation reinigen.
3. Wenn sich hartnäckige Verschmutzungen auf der Oberfläche befinden, entfernen Sie diese mit einem weichen, feuchten Tuch und wischen Sie trocken nach.
4. Benutzen Sie kein Benzin, Verdünnern oder andere organische Reiniger, um Beschädigungen oder Verfärbungen des Gerätes zu vermeiden.

### Bitte beachten Sie:

1. Lesen Sie die Anweisungen dieser Anleitung aufmerksam. Bewahren Sie die Anleitung für die Zukunft auf.
2. Stellen Sie sicher dass Sie nur den mitgelieferten Stromadapter nutzen und Ihre Stromleitungen für den Betrieb des Gerätes geeignet sind. Wenn Sie unsicher sind kontaktieren Sie Ihren Verkäufer oder Ihre Stromgesellschaft.
3. Vermeiden Sie harte Stöße. Benutzen Sie den Stromadapter nicht, wenn dieser harte Stöße erlitten hat oder sonst in irgendeiner Weise beschädigt aussieht; Sollte dies der Fall sein kontaktieren Sie augenblicklich Ihren Verkäufer.
4. Das Produkt sollte nur in staubfreier, gut belüfteter und stabiler Umgebung platziert werden, wo es keinem direkten Sonnenlicht oder starken Magnetfeldern ausgesetzt ist.
5. Benutzen Sie keine chemischen Reiniger.
6. Drücken Sie nicht mehrere Knöpfe auf einmal.
7. Die Innen- und Außenstationen sind nur untereinander kompatibel, nicht mit ähnlichen Modellen anderer Hersteller.
8. Öffnen Sie das Gerät nicht ohne professionelle Anweisungen. Wenn eine Reparatur notwendig ist, kontaktieren Sie den Technischen Support.

GOLIATH INTERCOM  
C/O Avaloid GmbH  
Elisabeth-Selbert-Str. 19b  
40764 Langenfeld

## Optimale Positionierung der Stationen

Positionieren Sie die Innenstation möglichst entfernt von elektrischen Geräten wie Fernsehern und Routern

Stellen Sie es an eine möglichst freie Stelle, entfernt von Wänden. Je höher die Position, desto besser ist der Empfang

