

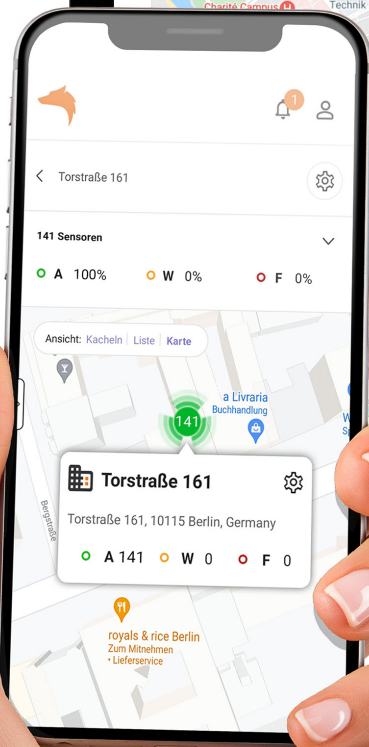

LUPUS MOBILFUNKKRAUCHMELDER BEDIENUNGSANLEITUNG

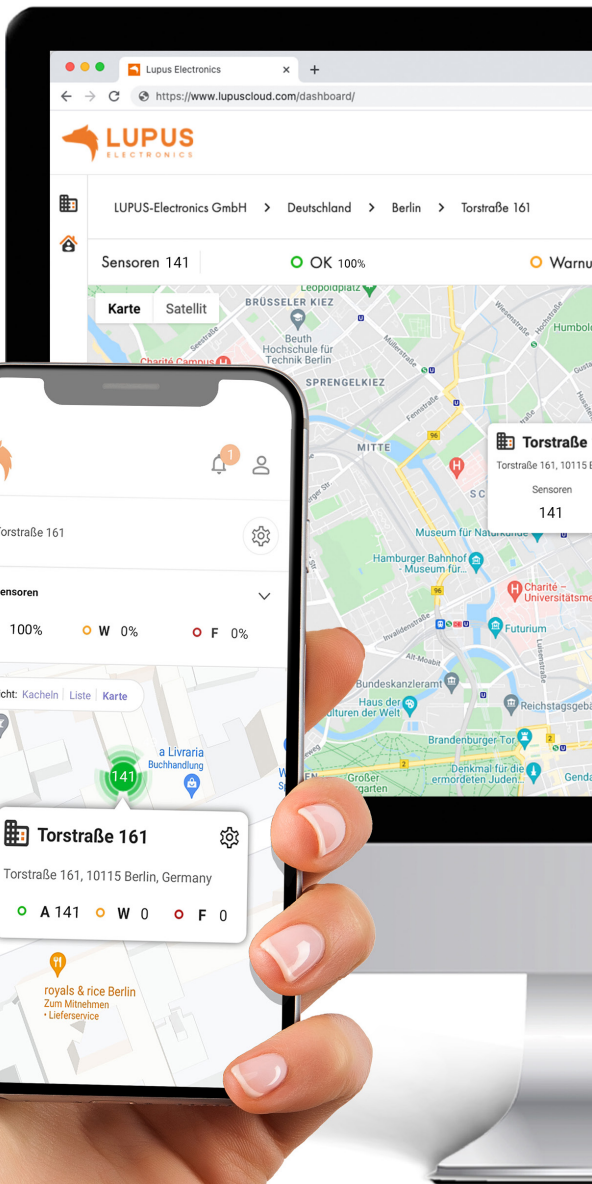

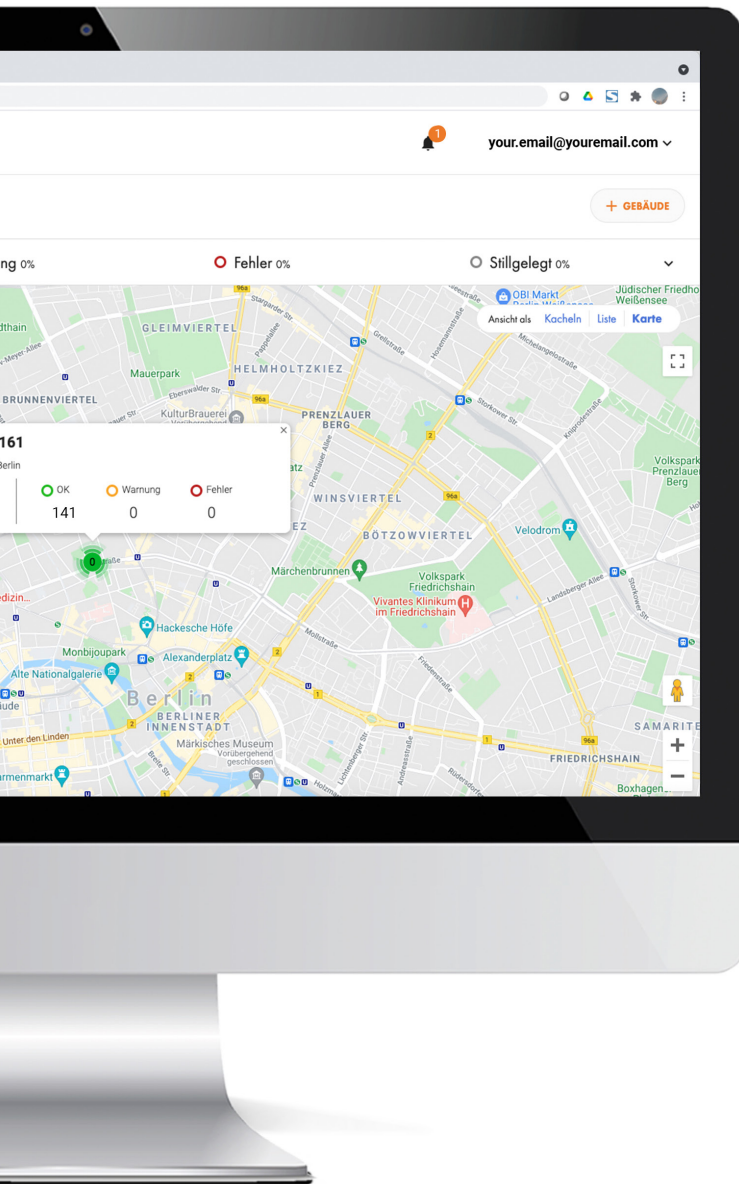

your.email@youremail.com

+ GEBÄUDE

ng 0% Fehler 0% Stillgelegt 0%

Ansicht als Kacheln Liste Karte

161

● OK	● Warnung	● Fehler
141	0	0

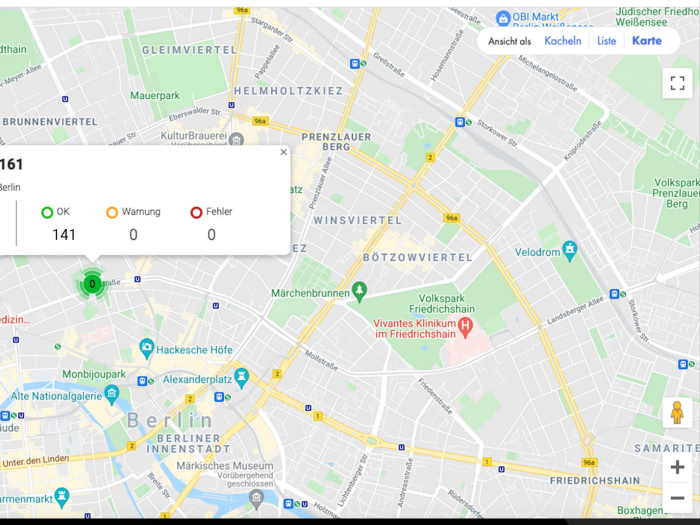

DER NEUE LUPUS MOBILFUNKRAUCHMELDER.

Der patentierte LUPUS Mobilfunkrauchmelder ist eine Weltneuheit – ein smarter Rauchmelder, der direkt über das Mobilfunknetz sicher mit der LUPUS Cloud IoT-Plattform vernetzt ist. Der Rauchmelder entspricht der DIN 14676-1, Verfahren C, besitzt also eine vollautomatische Fernwartung ab dem Zeitpunkt der Inbetriebnahme und funktioniert komplett autark. Die 10-jährige Batterielaufzeit ermöglicht den Nutzern einen langen sicheren und sorgenfreien Betrieb.

FUNKTIONSÜBERBLICK.

- LUPUS Rauchwarnmelder mit Mobilfunk-Datenverbindung. Mobilfunk-Modul und SIM-Karte bereits integriert.
- Vollfunktionaler Rauchwarnmelder nach DIN EN 14604.
- LUPUS Cloud IoT-Plattform mit zentralem webbasierten Managementsystem und Smartphone App-Steuerung. Registrierung, Anmeldung und Nutzung von LUPUS Cloud via nativer Android-App, nativer iOS-App und browserbasiertem Webinterface stets kostenfrei.
- Realtime-Dashboardanzeige des Status aller im Einsatz befindlichen Rauchmelder auf einen Blick. Dashboardansicht wählbar nach Karte, Kacheln und Listen.
- Mehrstufige zentrale Administration, umfangreiches Rechtemanagement, voreinstellbare User-Rollen nach Eigentümer, Administrator, Installateur, lokaler Benutzer und benutzerdefinierter User.
- Zuordnung der Sensoren nach Land, Stadt, Gebäude, Wohnungs- oder Nutzungseinheit. Eingabe dieser Liegenschaftsdaten manuell per Assistent oder Spreadsheet möglich.
- Einfache Installation und Hinzufügen des Sensors per QR-Code Scan in der App. Der LUPUS Mobilfunkrauchmelder erhält eine ID Nummer und wird durch die genaue lokale Zuordnung mit seinem exakten Standort verknüpft.
- Sendet PUSH Mitteilungen (Rauchwarnmeldung, Mängelmitteilungen, Statusmitteilungen) an mobile Endgeräte und Emails sowie Nachrichten in das Webinterface mit exakter Ortsangabe des Rauchwarnmelders.
- 10 Jährige Dokumentation und Speicherung der automatischen Ferninspektion.
- Einfaches Alarmmanagement: Bewohner/Mieter/Eigentümer/Nutzer einladen, um PUSH Mitteilungen auf mobile Endgeräte zu erhalten. Bewohner haben die Möglichkeit, Alarme dauerhaft oder periodisch mit 3. Personen zu teilen.
- Einfaches Ticketsystem: Senden Sie Mitarbeitern Aufgaben wie Melderinstallation, Überprüfung oder Austausch über ein internes Ticketsystem.
- API Schnittstellen um Partner Plattformen, Services und Apps anzubinden.

- Optionale Aufschaltung auf Notrufserviceleitstellen oder optional auf den LUPUS24 NSL-Service via Contact ID SIA 09 Protokoll möglich.
- Vollautomatischer Wartungsassistent und Dokumentation in der LUPUS Cloud nach DIN 14676-1 C:
 - Automatischer Selbsttest von Rauchkammer und Batterie. Stummer Sirenen Selbsttest.
 - Regelmäßige Umgebungskontrolle der Barrierefreiheit des 50cm Radius um den Rauchmelder.
 - Kontrolle der Raucheintrittsöffnungen.
 - Selbstjustierung des Melders nach Verschmutzungsgrad.
 - Demontageschutz: Abnahme wird durch Demontagekontakt sofort erkannt und an die LUPUS Cloud gemeldet.
- Schlafzimmertauglich. Einsatzfähig in schwierigen frostfreien Umgebungen wie Keller, Dachböden und Treppenhäusern.

BESTIMMUNGSGEMÄßE VERWENDUNG.

Verwenden Sie das Gerät ausschließlich für den Zweck für den es gebaut und konzipiert wurde. Jede andere Verwendung gilt als nicht bestimmungsgemäß! Dieses Gerät darf nur für den Zweck der Rauchdetektion und Rauchwarnmeldung im Sinne und Rahmen der aktuellen gesetzlichen und behördlichen Bestimmungen Ihres Landes bzw. Bundeslandes sowie dieser Bedienungsanleitung verwendet werden. Halten Sie Kinder von Verpackungsmaterialien und Kleinteilen fern. Es besteht Erstickungsgefahr. Vor Gebrauch des Gerätes jegliches Verpackungsmaterial entfernen.

Lieferumfang:

LUPUS Mobilfunkrauchmelder, Montageplatte, Bedienungsanleitung, Montagezubehör

BATTERIE.

Das Gerät wird über eine fest verbaute 3 V Lithium-Batterie mit 3 V Gleichspannung versorgt. Die Batterie kann nicht gewechselt werden und ist nicht wiederaufladbar! Die Batterielebensdauer beträgt bei herkömmlicher Nutzung 10 +1 Jahre. Die Haltbarkeit der Batterie verringert sich möglicherweise durch lang anhaltende, hohe Temperaturen oder Temperaturen unter dem Gefrierpunkt, hohe Luftfeuchtigkeit oder eine hohe Anzahl an Falschalarmen. Versuchen Sie nicht, die Batterie zu entfernen, wiederaufzuladen oder zu verbrennen, da sie dabei explodieren kann.

SICHERHEITSBESTIMMUNGEN.

Um eine einwandfreie Gerätefunktion zu gewährleisten, beachten Sie bitte die folgenden Punkte:

- Das Gerät darf nicht abgedeckt werden!
- Das Gerät darf nicht überstrichen oder mit Tapeten überklebt werden!
- Sie dürfen das Gerät keinesfalls öffnen oder reparieren. Bei Nichtbeachtung erlischt die Garantie.
- Reinigen Sie den Rauchwarnmelder regelmäßig. Verwenden Sie einen trockenen Lappen oder eine weiche Bürste, um Staub-, Fettansammlungen und Spinnweben von den Seitenschlitzen direkt an der Decke und vom Gehäuse zu entfernen.
- Wenn das Gerät heruntergefallen ist oder anderweitige Schäden davongetragen hat, darf es nicht mehr benutzt werden.
- Das Gerät ist für die Alarmierung bei der Erkennung von Brandrauch bestimmt. Hitze und Flammen sind für die Alarmauslösung nicht ausreichend!
- Personen mit beeinträchtigter Hörleistung können den Alarm möglicherweise nicht hören! Für einen solchen Fall gibt es Melder mit zusätzlicher optischer Signalisierung!
- Besonders hohe elektromagnetische Strahlungen können die Funktion des Melders beeinträchtigen. Installieren Sie den Melder deshalb nicht in der Nähe von Geräten, die elektromagnetische Strahlung aussenden (z.B. Mikrowellen) oder in der Nähe von Magneten.
- Installieren Sie den Rauchwarnmelder nicht im Freien.
- Installieren Sie den Rauchwarnmelder nicht in Räumen, in denen der Alarm durch Störgrößen (Dampf, Kondensation, „normalen“ Rauch, Dunst, Staub, Schmutz oder Fett) ausgelöst werden kann.
- Installieren Sie den Rauchwarnmelder nicht neben einem Luftabzug oder ähnlichen Lüftungsöffnungen (Zugluft).
- Der Montageort ist der Landesbauordnung Ihres Bundeslandes zu entnehmen.
- Installieren Sie den Melder nicht höher als 6 Meter.
- Der Rauchwarnmelder darf an der Seitenwand von Innenräumen installiert werden.

Dieser Quickguide unterstützt Sie schnell und unkompliziert bei der Einrichtung Ihres LUPUS Mobilfunkrauchmelders. Befolgen Sie die hierin enthaltenen Anweisungen bzw. Anleitungen für den ordnungsgemäßen Betrieb des Geräts. Sollten Sie dennoch Fragen haben, finden Sie umfangreiche Unterstützung in unserem FAQ-Bereich unter <https://www.lupus-electronics.de/de/service/faq/>.

Bei allen weiteren Fragen erreichen Sie unsere Hotline unter 06341-935530.

DIE INSTALLATION IHRES LUPUS MOBILFUNKRAUCHMELDERS.

1. INBETRIEBNAHME.

Im Auslieferungszustand befindet sich der Rauchwarnmelder im Lagermodus. Zu erkennen an 3 x schnellem grünen Blinken der LED nach Tastendruck des Bedientasters. Halten Sie den Bedientaster für mindestens 5 Sekunden gedrückt um den Lagermodus zu verlassen. Das Gerät geht nun für 15 Minuten in den Installationsmodus (grüne LED Blinkt alle 4 Sekunden). Sollte der Melder nicht innerhalb dieser Zeit auf die Montageplatte gedreht werden, geht der Melder zurück in den Lagermodus.

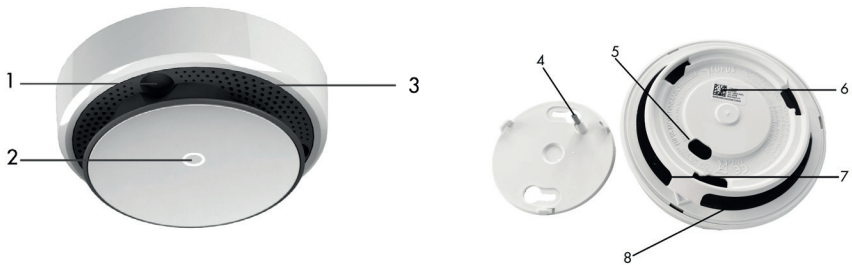

Pos	Benennung	Bemerkung
1	Ultraschallsensoren	Tasten in einem Radius von max. 50cm den Umkreis ab.
2	LED und Bedientaster	Detaillierte Beschreibung unten
3	Schallaustrittsöffnung	Die Sirene erzeugt mind. 85dB
4	Demontagekontakt	Magnetkontakt bei (5) erkennt das Einrasten der Montageplatte
5	Öffnung für Demontagekontakt	ein hier befindlicher Magnetkontakt erkennt die Montageplatte
6	QR-Code	Dieser Code wird mit der APP gescannt.
7	Resetschalter	Setzt den Melder in den Auslieferungszustand zurück
8	Infrarotsensoren	Prüfen etwaige Hindernisse an der Raucheintrittsöffnung

3. REGISTRIEREN SIE SICH AUF LUPUSCLOUD.COM.

Damit Sie Ihren neuen LUPUS Mobilfunkrauchmelder installieren und verwenden können, müssen Sie sich zunächst auf **LUPUS Cloud** als User registrieren. Öffnen Sie bitte ein Browserfenster auf Ihrem Mac oder PC und gehen auf www.lupuscloud.com. Alternativ können Sie auch die APP „LUPUS Cloud“ verwenden.

Es gibt zwei Arten von Usern:

- Personal User
- Unternehmens-/bzw. Company User

Der **Personal User** ist vorgesehen für

1. Alle privaten Haus- und Wohnungseigentümer, die nicht als gewerbliche Eigentümer fungieren.
2. Alle Mieter, die die Alarme Ihrer Mobilfunkrauchmelder auf dem Smartphone empfangen wollen.
3. Alle gewerblichen User, die eine Einladung für ein bereits bestehendes Unternehmenskonto oder für ein gewerbliches Gebäude erhalten haben.

Der **Company User** ist vorgesehen für gewerbliche Eigentümer, die ein Unternehmenskonto benötigen. Unter einem Unternehmenskonto können alle zugehörigen Liegenschaften samt Sensoren des Unternehmens eingerichtet und geführt werden.

Nach der Registrierung erhalten Sie eine Bestätigungsemail an die angegebene Email-Adresse. Klicken Sie einfach auf den Bestätigungslink.

4. LADEN SIE KOSTENLOS DIE LUPUS CLOUD-APP.

Scannen Sie einfach die unten abgebildeten QR-Codes für Android oder iOS und laden Sie sich die App kostenlos herunter:



Öffnen Sie die App und melden sich mit Ihrem Login in der App an. Es öffnet sich dieselbe Benutzeroberfläche, die Sie bereits von Ihrem PC oder Mac kennen.

5. ERSTELLEN SIE EIN GEBÄUDE.

Diese Funktion kann sowohl an Ihrem Mac oder PC, als auch an Ihrem Smartphone ausgeführt werden. Mit Ihr ordnen Sie dem Mobilfunkrauchmelder seinen exakten Standort zu. Klicken Sie hierzu einfach auf



**FÜGEN SIE IHRE
ERSTE IMMOBILIE
HINZU.**

Anschließend öffnet sich ein Fenster, in dem Sie Name und Adresse der Immobilie eintragen. Am einfachsten ist dies über die Autovervollständigung in der 2. Zeile:

1 Standort hinzufügen — 2 Gebäudedetails eingeben — 3 Gebäudestruktur definieren

Geben Sie den Ort ein

Gebüdenname *

Mein Musterhaus

Automatische Vervollständigung

Ahornstr

- Ahornstraße Berlin, Deutschland
- Ahornstraße Frankfurt am Main, Deutschland
- Ahornstrasse Basel, Schweiz
- Ahornstraße Aachen, Deutschland
- Ahornstraße Unterföhring, Deutschland

powered by Google

Adresse * Nummer * Postleitzahl *

ABBRECHEN FORTFAHREN

ist die Adressvervollständigung korrekt klicken Sie auf „Fortfahren“. Im nächsten Schritt wählen Sie den Gebäudetyp, den Sie erstellen wollen und klicken Sie auf „Fortfahren“. Im aktuellen Beispiel entscheiden wir uns für den Mehrfamilienhaustyp „Wohnhaus“. Klicken Sie auf „Neues Element hinzufügen“ und auf „Stockwerk“:

1 Standort hinzufügen — 2 Gebäudedetails eingeben — 3 Gebäudestruktur definieren

Mein Musterhaus
Ahornstraße 53

Gebäudestruktur 1 Etagen

📍 Stockwerk 1 **Bearbeiten** 0 Installationsorte | Duplikat | Löschen ▾

+ NEUES ELEMENT HINZUFÜGEN.

ABSCHLIESSEN

Nun haben Sie Ihr erstes Stockwerk erstellt. Klicken Sie auf „Bearbeiten“, um dem Stockwerk einen Namen zu geben, z.B. Erdgeschoss. Klicken Sie nun auf den orangefarbenen Pfeil, um dem Stockwerk Elemente hinzuzufügen.

PROFITIPP: Fügen Sie nur solche Elemente, Räume und Wohnungen zu, in die später auch Mobilfunkrauchmelder installiert werden.

1 Standort hinzufügen — 2 Gebäudedetails eingeben — 3 Gebäudestruktur definieren

Mein Musterhaus
Ahornstraße 53

Gebäudestruktur 1 Etagen

📍 **Wohnung** **Bearbeiten** 0 Installationsorte | Duplikat | Löschen ▲

+ NEUES ELEMENT HINZUFÜGEN.

+ NEUES ELEMENT HINZUFÜGEN.

ABSCHLIESSEN

In unserem Beispiel haben wir „Wohnung“ ausgewählt. Auch hier besteht nun die Möglichkeit, die „Wohnung“ umzubenennen, wie dies auch bei allen anderen Gebäudeelementen immer möglich ist. Klicken Sie nun in der neuen Leiste auf den orangenen Pfeil, um innerhalb der „Wohnung“ neue Elemente hinzuzufügen, z.B. Flur oder Räume.

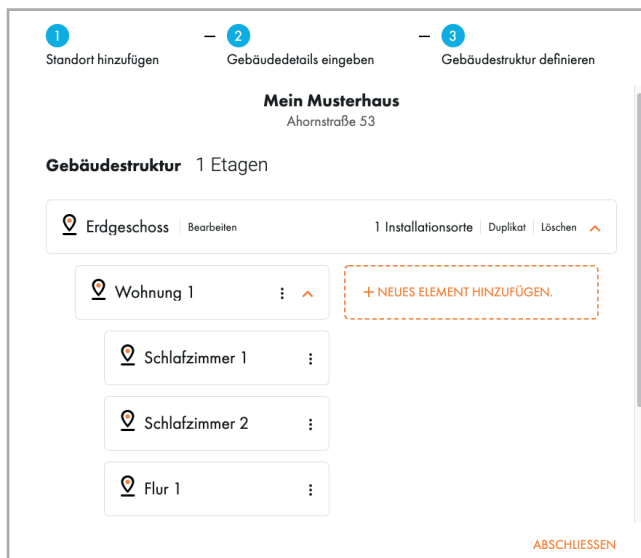

Gibt es auf einem Stockwerk mehrere Wohnungen, so kann man bei ähnlicher Wohnungsaufteilung, die bereits gestaltete Wohnung einfach duplizieren und danach ggf. weitere Räume hinzufügen:

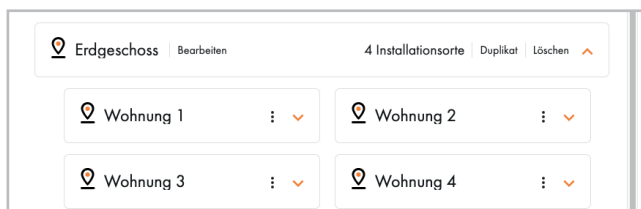

Ähneln sich die Stockwerke, so können auch diese einfach dupliziert werden. Selbst wenn es Unterscheidungen gibt, ist das Duplizieren oft der schnellere Weg. Anpassungen in Wohnungen oder der Wohnungsanzahl kann dann danach gemacht werden:

Gebäudestruktur 3 Etagen

📍 Erdgeschoss Bearbeiten 4 Installationsorte Duplikat Löschen ▾

📍 Stockwerk 2 Bearbeiten 4 Installationsorte Duplikat Löschen ▾

📍 Stockwerk 3 Bearbeiten 4 Installationsorte Duplikat Löschen ▾

+ NEUES ELEMENT HINZUFÜGEN.

ABSCHLIESSEN

Ist das Gebäude fertig gestaltet klicken Sie auf „Abschließen“. Das Gebäude wird nun über die Kachel- und Map-Ansicht angezeigt:

FILTER
Elemente angezeigt: ● OK ● Warnung ● Fehler ● Keine Geräte

Mein Musterhaus

Ahornstraße 53

Sensoren
0

● OK **0**

● Warnung **0**

● Fehler **0**

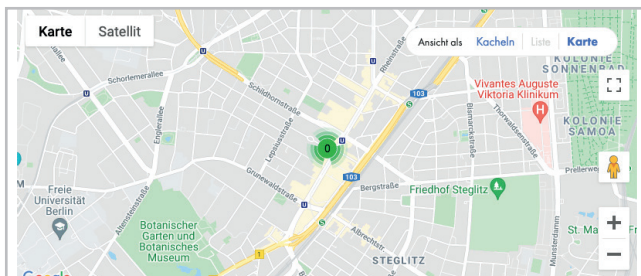

6. LUPUS MOBILFUNKRAUCHMELDER HINZUFÜGEN.

Betreten Sie den Raum, in dem der Rauchmelder installiert werden soll. Öffnen Sie Ihre LUPUS Cloud App und loggen Sie sich ein. Wählen Sie in der App den exakten Ort/Raum aus, in dem Sie sich gerade befinden und klicken Sie auf das „Gerät hinzufügen“ Icon.



Folgen Sie nun dem Einrichtungsassistent:

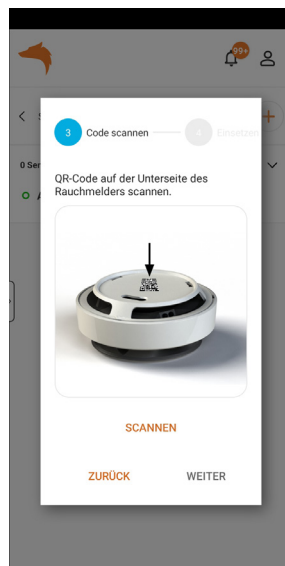
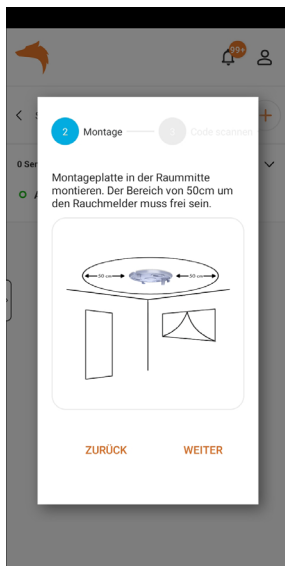
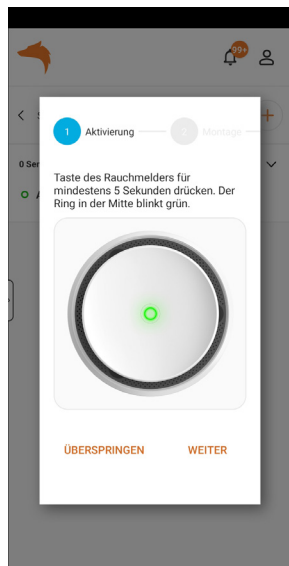

Profitipp: Achten Sie darauf, dass Sie in die Mitte auf die Ringleuchte min. 5 Sekunden drücken. Nach 5 Sekunden hören Sie dann zur Bestätigung einen Ton. Der Rauchmelder ist nun für 15 min. im Installationsmodus.

Profitipp: Die Montageplatte kann geklebt oder geschraubt werden. In den meisten Fällen empfiehlt sich die Klebevariante. Ein Klebeepad ist bereits vorinstalliert, bei den Ein-Stück-Verpackungen ist auch ein Dübelset enthalten.

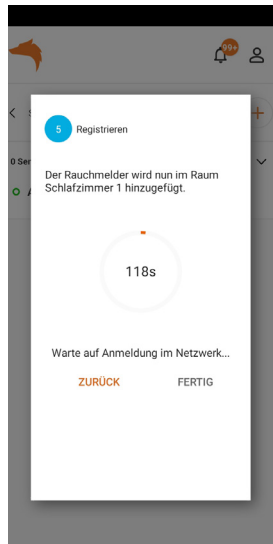

Profitipp: Achten Sie darauf, dass der Rauchmelder mit einem Klick richtig einrastet.

Sobald der Melder auf die Montageplatte gesetzt wurde, sollte nach 20-30 Sekunden eine positive Melodie das erfolgreiche Verbinden mit unseren Servern signalisieren und eine Bestätigung des Assistenten erfolgen (Bild Rauchmelder mit grünem Haken). Sollte eine negative Melodie erklingen oder nach 120 Sekunden keine Bestätigung erfolgen, gehen Sie zurück zum Schritt 3 und scannen Sie erneut.

FERTIG! IHR RAUCHMELDER IST NUN INSTALLIERT UND EINGERICHTET.

GERÄT IN DEN LAGERMODUS ZURÜCKSETZEN.

1. Resettaster auf der Rückseite + Bedientaster drücken und 15 Sekunden halten, bis der Rauchwarnmelder ein langen Ton gefolgt von zwei kurzen Tönen ausgibt.
2. Der Rauchmelder befindet sich nun im Lagermodus.

AUTOMATISCHER WARTUNGSASSISTENT UND SIGNALISIERUNG AM GERÄT.

Ihr LUPUS Mobilfunkrauchmelder verfügt über einen vollautomatischen Wartungsassistenten. Dieser Assistent führt in der Regel alle 24 Stunden, mindestens jedoch alle 10 Tage (Intervall individuell abhängig von der Sendeleistung) eine Inspektion Ihres Rauchwarnmelders nach folgenden Prüfkriterien nach DIN Norm 14676-1 C durch:

- Automatischer Selbsttest von Rauchkammer und Batterie.
- Stummer Sirenen Selbsttest.
- Umfeldkontrolle: automatische Prüfung, ob sich im Umkreis von 50 cm Hindernisse befinden, die das Eindringen von Rauch verzögern können.
- Kontrolle der Raucheintrittsöffnungen.
- Selbstjustierung des Rauchmelders nach Verschmutzungsgrad.
- Demontageschutz: Abnahme wird durch Demontagekontakt sofort erkannt und per PUSH Mitteilung gemeldet.

Der LED und Bedientaster (2) signalisiert Ereignisse durch farbiges Leuchten. Nachts Ist der Komfortmodus des Rauchmelders aktiv, d.h. zwischen 20 und 6 Uhr MEWZ sind Ereignisse stummgeschaltet (kein Ton, kein Blinken der LED) mit Ausnahme des Rauchalarms, der immer sofort startet.

Modus	Erklärung
Lagermodus	Nach Tastendruck blinkt die LED 5 x schnell grün
Installationsmodus	LED blinkt grün alle 4 Sekunden
Normalmodus	Keine Signalisierung durch LED oder Ton
Alarmierung	LED blinkt rot, lauter Sirenenton
Wartungsfehler	LED blinkt 3 x kurz rot, Wiederholung 1 x pro Stunde
Batteriefehler	LED blinkt, Sirenenton, 1 x pro 15 Min.
Demontage	LED blinkt schnell rot 5X, kurzer Sirenenton
Remontage	LED blinkt 3 x grün, kurzer Sirenenton

EINFACHE MASSNAHMEN UND FEHLERBEHEBUNG:

Ihr LUPUS Mobilfunkrauchmelder hat eine Reihe von nützlichen Funktionen, wie z.B. die kurzfristige Deaktivierung für 15 min., z.B. um beim Anbraten o.ä. die Aktivierung des Rauchalarms zu vermeiden. Außerdem finden Sie hier Hinweise, was bei Fehlermeldungen zu tun ist.

Ereignis	Maßnahme
Deaktivierung Rauchmelder für 15 min.	Um den Rauchmelder für 15 min. zu deaktivieren, drücken Sie den LED Taster f. mindestens 5 Sekunden, bis Sie den zweiten Signalton hören. Die rote LED blinkt während der Deaktivierungsphase rot. Möchten Sie den Deaktivierungsmodus frühzeitig verlassen, drücken Sie abermals auf den Taster.
LED blinkt rot, 1x pro Std. Der Wartungsassistent hat einen Fehler erkannt.	<ol style="list-style-type: none"> 1. Prüfen Sie, ob sich im Umkreis von 50cm um den Rauchmelder Gegenstände befinden und entfernen Sie diese. 2. Prüfen Sie ob die Öffnungen der Rauchkammer in Deckennähe, verdeckt sind. 3. Prüfen Sie die Fehleranzeige in der LUPUS Cloud und folgen Sie der Anweisung oder benachrichtigen Sie das zuständige Personal.
Demontageerkennung.	LED blinkt schnell rot. Bitte setzen Sie den Rauchmelder mit dem Metallstift und den Ösen in die dafür vorgesehenen Öffnungen, und drehen ihn im Uhrzeigersinn, bis er einrastet.
LED blinkt rot, Sirenenton mit schnell ansteigender Lautstärke.	Rauchalarm. Zum Verhalten im Brandfall siehe nächste Seite. Bei Fehlalarm, die LED Taste kurz drücken, um den Alarm stummzuschalten. Auch die Demontage führt zur Alarmabschaltung. Ist die Ursache nach 15 Min. nicht behoben, startet der Alarm erneut.
Batteriefehler	LED blinkt rot, Sirenenton, 1 x pro 15 min. Ihr Rauchmelder muss ersetzt werden.

IM BRANDFALL:**BRAND IN DER WOHNUNG:****BRAND IM TREPPENHAUS:**

TECHNISCHE DATEN:

Maße	135,97 x 59,90mm (DxH)
Gewicht	290g
Farbe	Weiß
Sensorik Raucheintrittsöffnungen	Infrarot
SIM-Karte	eSIM MFF2
NB-IoT	Quectel BC66
Batterie	Lithium CR-AG (nicht austauschbar)
Batterielebensdauer bei normaler Nutzung	10 + 1 Jahre
Lebensdauer generell	10 Jahre
Verschlüsselung	LTE Ende-zu-Ende + TLS
Sensorik Umfelderkennung	Ultraschall Abtastung 50cm Radius
Rauchdetektion	Streulicht-Prinzip
Betriebstemperatur	0° bis 50°C
Luftfeuchtigkeit	10% bis 90% (nicht kondensierend)
Schalldruck	mind. 85dB (A) @ 3m
Alarmstummschaltung	15 Minuten
Erfassungsbereich	max. 60 m ² innerhalb des Raumes
Montageort	Decken- und Wandmontage im Innenbereich
Zertifizierung und Zulassung	EN 14604, DIN 14676 1-C, Q-Label 2.0

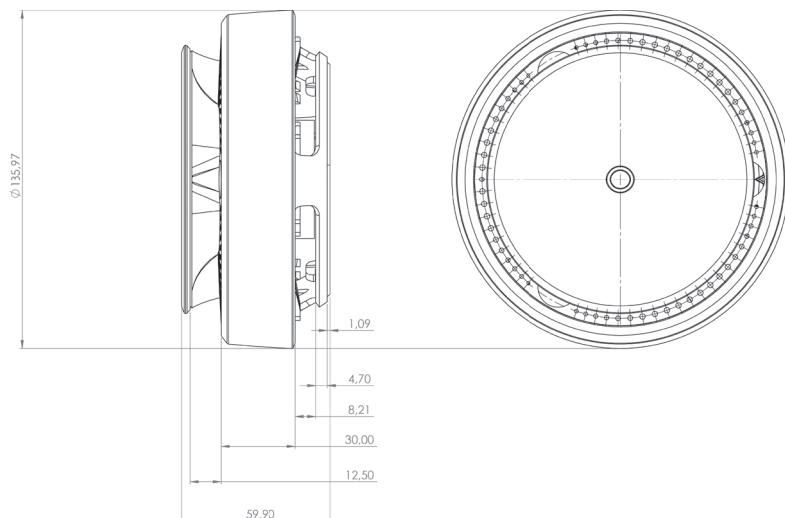
TECHNISCHE ZEICHNUNG:**LEISTUNGSSERKLÄRUNG.**

Dieser Rauchwarnmelder ist nach Verordnung EU 305/2011 als Bauprodukt geprüft und zertifiziert. Die Produktion wird durch regelmäßige und unabhängige Kontrollen auf unveränderte Einhaltung der gesetzlichen und normativen Vorgaben überwacht. Die Leistungserklärung finden Sie unter www.lupus-electronics.de/de/service/downloads

KONFORMITÄTSEKTLÄRUNG.

Hiermit erklärt die LUPUS-Electronics GmbH, Otto-Hahn-Str. 12, 76829 Landau, dass sich das Gerät LUPUS-Mobilfunkrauchmelder in Übereinstimmung mit den grundlegenden Anforderungen und den einschlägigen Bestimmungen der Richtlinie 2014/53/EU befindet. Die Konformitätserklärung finden Sie unter www.lupus-electronics.de/de/service/downloads



Entsorgen Sie das Gerät gemäß der Elektro- und Elektronik Altgeräte EG Richtlinie 2012/19/EU – WEEE (Waste Electrical and Electronic Equipment). Bei Rückfragen wenden Sie sich an die für die Entsorgung zuständige kommunale Behörde. Informationen zu Rücknahmestellen für Ihre Altgeräte erhalten Sie z.B. bei der örtlichen Gemeinde- bzw. Stadtverwaltung, den örtlichen Müllentsorgungsunternehmen oder bei Ihrem Händler.

LUPUS GARANTIE - AUF ZEHN (10) JAHRE BESCHRÄNKT.

Die auf zehn Jahre beschränkte LUPUS GARANTIE ist eine freiwillige Garantie von LUPUS-Electronics GmbH (LUPUS). Sie gewährt zusätzliche Rechte unabhängig von den durch Verbraucherschutzgesetze gewährten Rechten. Diese gesetzlichen Rechte werden durch die Garantie nicht eingeschränkt. Somit verstehen sich die Leistungen aus der auf zehn Jahre beschränkten LUPUS GARANTIE als Ergänzung und nicht als Ersatz für die Rechte, die durch das Verbraucherschutzrecht gewährt werden. Wenn ein Produkt mangelhaft ist, können Verbraucher insbesondere die Rechte aus den §§ 434 ff., 474 ff. des Bürgerlichen Gesetzbuches in Anspruch nehmen. Verbraucher können wählen, ob sie die Leistung gemäß der auf zehn Jahre beschränkten LUPUS GARANTIE oder gemäß ihren gesetzlichen Verbraucherschutzrechten geltend machen. Wichtig: Die Bestimmungen der auf 10 Jahre beschränkten LUPUS GARANTIE finden für Ansprüche aus gesetzlichen Verbraucherschutzrechten keine Anwendung. Weitere Informationen zu Verbraucherschutzgesetzen können Sie bei Ihrer örtlichen Verbraucherschutzorganisation erfragen.

WAS IST VON DIESER GARANTIE ERFASST?

LUPUS-Electronics GmbH, Otto-Hahn-Str. 12, 76829 Landau garantiert, dass das mit der Marke LUPUS versehene Produkt LUPUS MOBILFUNKRAUCHMELDER und das in der Originalverpackung enthaltene und mit der Marke LUPUS versehene Zubehör („LUPUS-Produkt“) frei von Material und Verarbeitungsfehlern sind, wenn die Benutzung entsprechend den Benutzerhandbüchern von LUPUS (siehe lupus-electronics.de/de/service/downloads/) erfolgt. Die Garantie gilt ZEHN (10) JAHRE lang ab dem ursprünglichen Kaufdatum durch den Endbenutzer und Käufer („Garantiezeit“) und gilt für die in der Leistungsbeschreibung enthaltenen Funktionen, ausdrücklich auch für die Batterielebensdauer der integrierten Batterie von 10 Jahren. Hinweis: Alle gemäß der auf zehn Jahre beschränkten LUPUS GARANTIE geltend gemachten Ansprüche unterliegen den in diesem Garantiedokument festgelegten Bestimmungen. Zusätzlich gewährt LUPUS Ihnen für den gesamten Garantie-Zeitraum, gerechnet ab dem Erwerb des LUPUS-Produkts, Zugang zum telefonischen Support.

WAS IST VON DIESER GARANTIE NICHT ERFASST?

Diese Garantie findet ausschließlich Anwendung auf das Produkt LUPUS-Mobilfunkrauchmelder und auf das in der Originalverpackung enthaltene Zubehör. Den allgemeinen Geschäftsbedingungen (siehe lupuscloud.com/auth/terms) zur LUPUS-Cloud können Sie Details zu Ihren Rechten hinsichtlich der Softwarenutzung entnehmen. Die Serviceleistungen stehen Ihnen in den Ländern Deutschland, Österreich und Schweiz ohne Bearbeitungsgebühren zur Verfügung. Ausserhalb dieser sind die Serviceoptionen möglicherweise begrenzt. Wenn Sie LUPUS per Telefon kontaktieren, können standortabhängige

Gesprächsgebühren anfallen. Weitere Informationen erhalten Sie bei Ihrem Netzbetreiber.

Diese Garantie gilt nicht für Folgendes: (a) oberflächliche Schäden, darunter Kratzer, Dellen und beschädigter Kunststoff, es sei denn, der Mangel ist auf einen Material- oder Verarbeitungsfehler zurückzuführen; (b) Schäden, die auf die Nutzung mit nicht den technischen Daten des LUPUS-Produkts entsprechenden Drittanbieterkomponenten oder -produkten zurückzuführen sind; (c) Schäden, die auf Unfälle, missbräuchliche oder unsachgemäße Verwendung, Brände, Kontakt mit Flüssigkeiten, Erdbeben oder andere äußere Ursachen zurückzuführen sind; (d) Schäden, darunter auch die vorzeitige Entladung der Batterie, die auf die nicht bestimmungsgemäße Verwendung des LUPUS-Produkts gemäß Benutzerhandbuch, technischen Daten oder veröffentlichten Richtlinien des LUPUS-Produkts oder auf die Missachtung der geltenden gesetzlichen oder behördlichen Vorschriften zurückzuführen sind; (e) Schäden, die auf Servicearbeiten (einschließlich Upgrades und Erweiterungen) zurückzuführen sind, die nicht von einem Vertreter von LUPUS oder einem autorisierten LUPUS Partner durchgeführt wurden; (f) LUPUS-Produkte, an denen ohne schriftliche Zustimmung von LUPUS Veränderungen vorgenommen wurden; (g) Defekte, die durch normale Abnutzung (z.B. Verfärbung der Oberfläche) entstehen oder auf die normale Alterung des LUPUS-Produkts zurückzuführen sind; (h) LUPUS-Produkte, deren Seriennummer entfernt oder verfremdet wurde, oder (i) den Fall, dass LUPUS von einschlägigen Behörden darüber informiert wird, dass das Produkt gestohlen wurde, oder den Fall, dass Sie nicht imstande sind, durch Passcode oder andere Maßnahmen geschützte, zur Abwehr von unbefugtem Zugriff auf das LUPUS-Produkt vorgesehene Sicherheitssperren zu deaktivieren und Sie nicht nachweisen können, dass Sie der berechnigte Nutzer des Produktes sind (d.h. keinen Kaufbeleg vorweisen können); (j) Schäden verursacht durch den Einsatz in Bereichen, welche nicht in den Produktinformationen und/oder Montage- und Bedienungsanleitungen beschrieben sind; (k) Schäden die in sonstiger Weise vom Kunden oder von Dritten zu verantworten sind, insbesondere

- infolge von Fehlbedienungen,
- infolge von mechanischer Beschädigung,
- infolge von Sabotage,
- wenn die Nutzungsart von Räumen nach Ausstattung mit dem Gerät geändert wurde, ohne den Errichter bzw. Eigentümer darauf hinzuweisen (z.B. Wohnraum in Gewerbe, Schlafräum zu Küche) und daraus ein Mangel oder Falschalarm resultiert;
- infolge direkter Verschmutzung des Geräts, wie z.B. Überstreichen oder infolge einer Verschmutzung der Räume, die nicht einer üblichen Wohnungsnutzung entspricht.

HAFTUNG.

Scheitern die Ausführungen von Leistungen, die im Zusammenhang mit dem LUPUS-Produkt erbracht werden, aus Gründen, die LUPUS nicht zu vertreten hat, übernimmt LUPUS keinerlei Haftung im Hinblick auf etwaige Schäden. Erbringt LUPUS eine Leistung nicht oder nicht vertragsgemäß, stehen dem Kunden Schadenersatzansprüche statt der Leistung im Rahmen der auf 10 Jahren beschränkten Produktgarantie zu. Für Folgeschäden und möglicherweise daraus resultierenden Schadenersatzansprüchen haftet LUPUS nur dann, wenn der Schaden durch Vorsatz oder grobe Fahrlässigkeit von LUPUS, ihrer gesetzlichen Vertreter oder Erfüllungsgehilfen herbeigeführt wurde. Für den Fall, dass Leistungen von LUPUS von unberechtigten Dritten unter Verwendung der Zugangsdaten des Kunden in Anspruch genommen werden, haftet der Kunde für dadurch entstehende Schäden im Rahmen der zivilrechtlichen Haftung bis zur Änderung der Zugangsdaten oder der Meldung des Verlusts oder Diebstahls, sofern den Kunden am Zugriff des unberechtigten Dritten ein Verschulden trifft. LUPUS ist zur sofortigen Sperre der Cloud-Leistungen berechtigt, wenn der begründete Verdacht besteht, dass die gespeicherten Daten rechtswidrig sind und/oder Rechte Dritter verletzen. Ein begründeter Verdacht für eine Rechtswidrigkeit und/oder eine Rechtsverletzung liegt insbesondere dann vor, wenn Gerichte, Behörden und/oder sonstige Dritte LUPUS davon in Kenntnis setzen. LUPUS hat den Kunden von der Sperre und dem Grund hierfür unverzüglich zu verständigen. Die Sperre ist aufzuheben, sobald der Verdacht entkräftet ist.

Schadenersatzansprüche gegen LUPUS sind unabhängig vom Rechtsgrund ausgeschlossen, es sei denn, LUPUS, seine gesetzlichen Vertreter oder Erfüllungsgehilfen haben vorsätzlich oder grob fahrlässig gehandelt. Für leichte Fahrlässigkeit haftet LUPUS nur, wenn eine der vertragswesentlichen Pflichten durch LUPUS, seine gesetzlichen Vertreter oder leitende Angestellte oder Erfüllungsgehilfen verletzt wurde. LUPUS haftet dabei nur für vorhersehbare Schäden, mit deren Entstehung typischerweise gerechnet werden muss. Vertragswesentliche Pflichten sind solche Pflichten, die die Grundlage des Vertrags bilden, die entscheidend für den Abschluss des Vertrags waren und auf deren Erfüllung der Kunde vertrauen darf. Für den Verlust von Daten haftet LUPUS insoweit nicht, als der Schaden darauf beruht, dass es der Kunde unterlassen hat, Datensicherungen durchzuführen und dadurch sicherzustellen, dass verloren gegangene Daten mit vertretbarem Aufwand wiederhergestellt werden können.

Verlangt der Kunde eine Abweichung von den rechtlichen Bestimmungen oder den einschlägigen technischen Richtlinien für die Rauchmelderdienstleistungen, trägt der Kunde die alleinige Haftung für die daraus entstehenden Schäden. Soweit Ansprüche gegen LUPUS ausgeschlossen oder begrenzt sind, gilt die Haftungsfreizeichnung oder Haftungsbegrenzung auch für Mitarbeiter, gesetzliche Vertreter und Erfüllungsgehilfen von LUPUS.

NOTIZEN.



LUPUS-Electronics GmbH • Otto-Hahn-Straße 12 • 76829 Landau • Germany
Tel. +49 6341 93 553 0 • Fax. +49 6341 93 553 20
info@lupus-electronics.de • www.lupus-electronics.de • www.lupuscloud.com